

studio **xps**™

INSTALLATIEGIDS

Model DCRM

Opmerkingen, waarschuwingen en gevaar-kennisgevingen

 **OPMERKING:** Een **OPMERKING** duidt belangrijke informatie aan voor een beter gebruik van de computer.

 **WAARSCHUWINGEN:** Een **WAARSCHUWINGEN** duidt potentiële schade aan hardware of potentieel gegevensverlies aan en vertelt u hoe het probleem kan worden vermeden.

 **GEVAAR:** Een **GEVAAR** duidt het risico van schade aan eigendommen, lichamelijk letsel of overlijden aan.

Als u een Dell™ computer uit de n-serie hebt aangeschaft, zijn de verwijzingen naar de Microsoft® Windows®-besturingssystemen in dit document niet van toepassing.

De informatie in dit document kan zonder voorafgaande kennisgeving worden gewijzigd.

© 2009 Dell Inc. Alle rechten voorbehouden.

Verveelvoudiging van deze materialen op welke wijze dan ook zonder de schriftelijke toestemming van Dell Inc. is strikt verboden.

Merken in dit document: *Dell*, het *DELL*-logo, *YOURS IS HERE*, *Studio XPS*, *Dell On Call*, and *DellConnect* zijn handelsmerken van Dell Inc.; *Intel* is een gedeponeerde handelsmerk en *Core* is een handelsmerk van Intel Corporation in de V.S. en andere landen; *Microsoft*, *Windows*, *Windows Vista*, en het logo van de knop Start van *Windows Vista* zijn handelsmerken of gedeponeerde handelsmerken van Microsoft Corporation in de Verenigde Staten en/of andere landen; *Blu-ray Disc* is een handelsmerk van de Blu-ray Disc Association; *Bluetooth* is een gedeponeerde handelsmerk dat eigendom is van Bluetooth SIG, Inc. en door Dell onder licentie wordt gebruikt.

Overige handelsmerken en handelsnamen worden in deze tekst gebruikt om te verwijzen of naar de eenheden van de merken en namen of naar hun producten. Dell Inc. heeft geen eigendomsrechten of -aanspraken op handelsmerken en handelsnamen anders dan haar eigen merken en namen.

Inhoud

Uw Studio XPS Desktop installeren	5	Problemen oplossen	28
Voordat u de computer installeert	7	Pieptoncodes	28
Het beeldscherm aansluiten	8	Netwerkproblemen	29
Het toetsenbord en de muis aansluiten	11	Voedingsproblemen	30
Sluit de netwerkkabel aan (optioneel)	12	Problemen met het geheugen	32
De stroomkabel aansluiten	13	Vastlopen en softwareproblemen	33
Druk op de aan/uit-knop	14	Ondersteuningsfuncties gebruiken	35
Microsoft Windows Vista installeren	14	Dell Support Center	35
Verbinding maken met internet (optioneel)	15	Systeemberichten	36
Uw Studio XPS Desktop gebruiken	17	Hardwareprobleemoplosser	38
Functies vooraanzicht	17	Dell Diagnostics (Dell-diagnostiek)	38
Functies achteraanzicht	20	Het besturingssysteem herstellen	43
Connectoren op het achterpaneel	21	Systeemherstel	43
Softwarefuncties	23	Dell Factory Image Restore	45
Dell Dock	26	Besturingssysteem opnieuw installeren	47

Inhoud

Help-informatie	49
Technische ondersteuning en klantenservice	50
DellConnect™	50
Online services	50
Automatische orderstatusservice	51
Productinformatie	52
Items retourneren voor reparatie onder garantie of voor geldteruggave	52
Voordat u belt	53
Contact opnemen met Dell	55
Meer informatie en bronnen zoeken	56
Specificaties	59
Bijlage	64
Productkennisgeving Macrovision	64
Index	65

Uw Studio XPS Desktop installeren

Dit hoofdstuk geeft informatie over het instellen van uw Studio XPS™ 435T/9000 en het aansluiten van randapparatuur.



GEVAAR: Voordat u aan een van de procedures in deze sectie begint, dient u de veiligheidsinformatie te lezen die bij uw computer is geleverd. Zie voor extra informatie over de beste veiligheidsmaatregelen de pagina over regelgeving naleving op www.dell.com/regulatory_compliance.

Uw Studio XPS Desktop installeren

 **OPMERKING:** Het serviceplaatje van de computer is te vinden op een label onder het FlexBay-paneel op de voorkant van de computer. Gebruik deze code om de computer te identificeren wanneer u de Dell Support-website wilt openen of contact wilt opnemen met de technische ondersteuning.

WWW.DELL.COM
Service Tag: XXXXX
Express Service Code: XXX-XXX-XX



Voordat u de computer installeert

Wanneer u de computer op de gewenste locatie plaatst, moet u ervoor zorgen dat de stroombron bereikbaar is, dat er voldoende ventilatie is en dat het oppervlak vlak is.

Wanneer u de luchtstroom rondom uw computer beperkt, kan de pc oververhit raken. U voorkomt oververhitting door aan de achterkant van de computer een ruimte van ten minste 10,2 cm vrij te laten en aan alle andere kanten een ruimte van minimaal 5,1 cm. U mag de computer nooit in een ingesloten ruimte plaatsen, zoals een kast of lade, wanneer deze is ingeschakeld.

Het beeldscherm aansluiten

Deze computer heeft geen geïntegreerde videoconnector. U moet de beschikbare connector op de videokaart in de uitbreidingsleuf gebruiken om verbinding te maken met het beeldscherm.

De videokabel aansluiten op het beeldscherm

Controleer uw tv of monitor om te zien welke connectortypen er beschikbaar zijn. Zie de onderstaande tabel bij het identificeren van de connectoren op uw beeldscherm om het verbindingstype te selecteren dat u gaat gebruiken.

VGA		
HDMI		
DVI		
DisplayPort		

Sluit het beeldscherm aan met de VGA-connector, de DVI-connector, de HDMI-connector of de DisplayPort-connector.

De HDMI-connector is een digitale high-performance connector die zowel video- als audiosignalen overbrengt voor beeldschermen zoals tv's en monitoren met geïntegreerde luidsprekers. De VGA-connector draagt alleen videosignalen over voor beeldschermen zoals monitoren en projectors.

Verbinding maken via de VGA-connector

Sluit het beeldscherm aan met een VGA-kabel (die doorgaans blauwe connectoren aan beide uiteinden bevat).

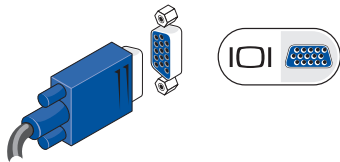

Als uw computer over een DVI-connector beschikt, gebruikt u de VGA-kabel (met blauwe connectoren aan beide uiteinden) met een DVI-naar-VGA-adapter (witte connector).

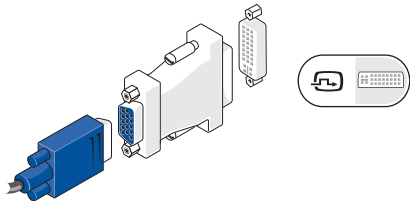

U kunt een DVI-naar-VGA-adapter kopen via de Dell-website op www.dell.com.

Verbinding maken via de DVI-connector

Sluit het beeldscherm aan via een DVI-kabel.

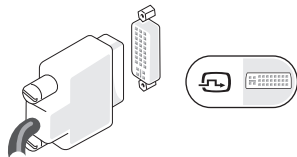

U kunt extra HDMI- en DVI-kabels kopen via de Dell-website op www.dell.com.

Verbinding maken via de HDMI-connector

Sluit het beeldscherm aan via een HDMI-kabel.

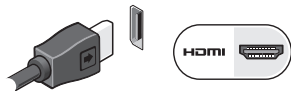

Verbinding maken via de DisplayPort-connector

Sluit het beeldscherm aan via een DisplayPort-kabel.

-  **OPMERKING:** Sluit geen apparaten aan op de DisplayPort-connector en tegelijkertijd op de HDMI-connector.

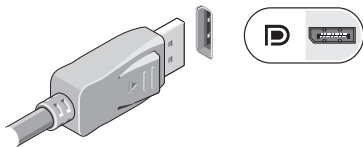

-  **OPMERKING:** Zie de documentatie die bij het beeldscherm is geleverd voor meer informatie hierover.

Het toetsenbord en de muis aansluiten

Sluit het USB-toetsenbord en de muis aan op de USB-connectoren aan de achterkant van uw computer.

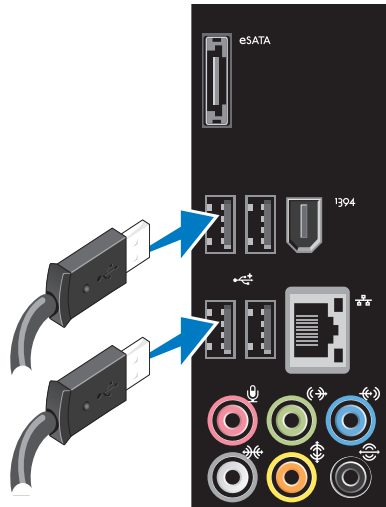

Sluit de netwerkkabel aan (optioneel)

Er is geen netwerkverbinding vereist om de installatie van de computer te voltooien, maar als u een bestaand netwerk of een internetverbinding hebt waarbij gebruik wordt gemaakt van een kabelverbinding (zoals een breedbandapparaat of Ethernet-aansluiting), kunt u deze direct aansluiten.

OPMERKING: Gebruik alleen een Ethernetkabel om op de netwerkconnector aan te sluiten (RJ45-connector). Sluit geen telefoonkabel (RJ11-connector) aan op de netwerkconnector.

Wanneer u de computer op een netwerk of breedbandapparaat wilt aansluiten, verbindt u het ene uiteinde van de netwerkkabel met de netwerkpoort of het breedbandapparaat. Sluit het andere uiteinde van de netwerkkabel aan op de netwerkconnector (RJ45-connector) op het achterpaneel van de computer. Een klikgeluid geeft aan dat de netwerkkabel goed vastzit.

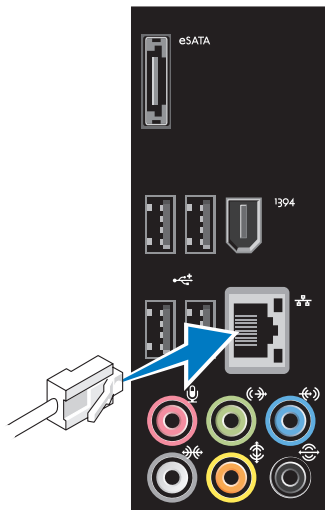

De stroomkabel aansluiten

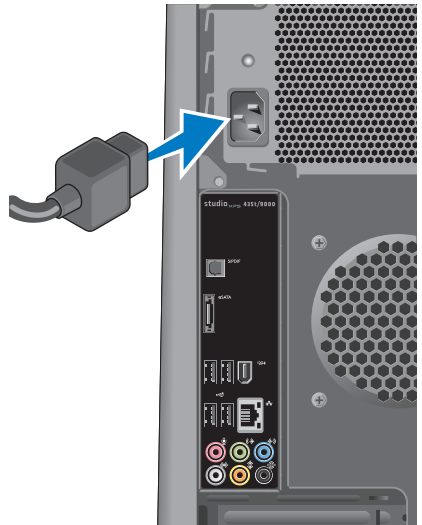

Druk op de aan/uit-knop



Microsoft Windows Vista installeren

Volg de instructies op het scherm om Windows Vista® voor het eerst in te stellen. Deze stappen zijn verplicht en nemen wat tijd in beslag. De schermen begeleiden u bij een aantal procedures, waaronder het accepteren van licentie-overeenkomsten, het instellen van voorkeuren en het tot stand brengen van een internetverbinding.

⚠ WAARSCHUWINGEN: Het instellingsproces van het besturingssysteem mag niet worden onderbroken. Als u dit doet, kan de computer onbruikbaar worden en moet u het besturingssysteem opnieuw installeren.

✍ OPMERKING: Het is raadzaam om de nieuwste BIOS en stuurprogramma's voor uw computer te downloaden en te installeren. U vindt deze op de Dell Support-website op support.dell.com.

Verbinding maken met internet (optioneel)

Wanneer u verbinding wilt maken met internet, hebt u een modem- of netwerkverbinding nodig en een internetaanbieder (ISP).

Als u bij uw eerste bestelling geen externe USB-modem of WLAN-adapter hebt opgenomen, kunt u deze alsnog verkrijgen via de Dell-website op www.dell.com.

Een bedrade verbinding instellen

- Als u een inbelverbinding gebruikt, moet u een telefoonlijn verbinden met de externe USB-modem (optioneel) en met de telefoonwandaansluiting voordat u de internetverbinding tot stand brengt.
- Als u een DSL- of kabel-/satellietmodemverbinding gebruikt, neemt u contact op met uw internetaanbieder of mobiele telefoondienst voor installatie-instructies.

Volg de instructies in "Een internetverbinding instellen" op pagina 16 om de installatie van uw vaste internetverbinding te voltooien.

Een draadloze verbinding instellen

 **OPMERKING:** Zie de documentatie die bij de router is geleverd voor de installatie van uw draadloze router.

Voordat u de draadloze internetverbinding kunt gebruiken, moet u verbinding maken met de draadloze router.

U stelt als volgt de verbinding met een draadloze router in:

1. Bewaar en sluit alle geopende bestanden, en sluit alle actieve programma's af.
2. Klik op **Start**  → **Verbinding maken**.
3. Volg de instructies op het scherm om de installatie te voltooien.

Een internetverbinding instellen

Internetaanbieders en hun aanbod verschillen per land. Vraag uw internetaanbieder naar de beschikbare aanbiedingen in uw land.

Als u nu geen verbinding kunt krijgen, maar dit eerder wel is gelukt, is de aanbieder mogelijk tijdelijk uit de lucht. Neem contact op met de internetaanbieder om de servicestatus te controleren of probeer het later opnieuw.

Zorg dat u de gegevens over uw aanbieder bij de hand hebt. Als u geen internetaanbieder hebt, kan de wizard **Verbinding met het Internet maken** u helpen deze te verkrijgen.

 **OPMERKING:** De volgende instructies zijn geschreven voor de standaardweergave van Windows, dus mogelijk zijn ze niet van toepassing als u de klassieke weergave van Windows op uw Dell™-computer hebt ingesteld.

1. Bewaar en sluit alle geopende bestanden, en sluit alle actieve programma's af.
 2. Klik op **Start**  → **Configuratiescherm**.
 3. Klik op **Netwerk en internet** → **Netwerkcentrum** → **Verbinding of netwerk instellen** → **Verbinding met internet maken**.
Het venster **Verbinding met internet maken** verschijnt.
-  **OPMERKING:** Als u niet weet welk verbindingstype u moet selecteren, klikt u op **Help mij bij het selecteren** of neemt u contact op met de aanbieder.
4. Volg de instructies op het scherm en gebruik de installatie-informatie van de internetaanbieder om de installatie te voltooien.

Uw Studio XPS Desktop gebruiken

Deze sectie biedt informatie over de beschikbare functies op uw Studio XPS™ Desktop.

Functies vooraanzicht

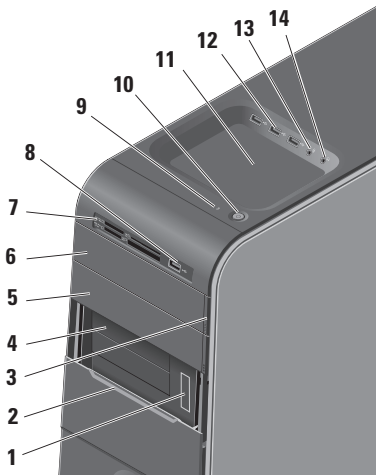

- 1 Serviceplaatje en de code voor expressservice (te vinden op een label onder het FlexBay-paneel)** — Wordt gebruikt om de computer te identificeren wanneer u de Dell Support-website opent of de technische ondersteuning belt.
- 2 FlexBay-paneel** — Bedekt de FlexBay-sleuven.
- 3 Uitwerpknop optisch station** — Druk op het gemarkeerde gedeelte onder aan de knop om de schijf uit te werpen.
- 4 FlexBay-sleuven (2)** — Ondersteunt een diskettestation, een mediakaartlezer of een extra vaste schijf.

- 5 Compartiment voor optisch station** — Kan een extra optisch station bevatten.
- 6 Optisch station** — Kan alleen cd's, dvd's en Blu-ray-schijven met een standaard grootte (12 cm) afspelen of vastleggen.
- 7 Mediakaartlezer** — Biedt een snelle en eenvoudige manier om digitale foto's, muziek en video's op een geheugenkaart weer te geven en te delen.
- 8  USB 2.0-connector** — Hiermee sluit u USB-apparaten aan die af en toe zijn verbonden, zoals geheugensleutels, digitale camera's en MP3-spelers.
-

- 9  Activiteitenlampje vaste schijf** — Gaat branden wanneer de computer gegevens leest of schrijft. Een knipperend blauw lampje geeft activiteit van de vaste schijf aan.
-  WAARSCHUWINGEN: Schakel de computer nooit uit wanneer het activiteitenlampje van de vaste schijf knippert om gegevensverlies te voorkomen.**
-

-
- 10**  **Aan/uit-knop en -lampje** — Hiermee schakelt u de stroom in of uit. Het lampje in het midden van deze knop geeft de energiestatus aan:
- Uit — de computer is uitgeschakeld of krijgt geen stroom.
 - Knipperend wit — de computer staat in de slaapstand.
 - Ononderbroken wit — de computer is ingeschakeld.
 - Knipperend oranje — er is mogelijk een probleem met de systeemkaart.
 - Ononderbroken oranje — er is mogelijk een probleem met de systeemkaart of de stroomvoorziening.

OPMERKING: Zie voor informatie over voedingsproblemen “Voedingsproblemen” op pagina 30.

-
- 11** **Accessoirevak** — Wordt gebruikt om apparaten te plaatsen of kabels vast te zetten om een warboel te voorkomen.
-
- 12**  **USB 2.0-connectoren (3)** — Hiermee sluit u USB-apparaten aan die af en toe zijn verbonden, zoals geheugensleutels, digitale camera's en MP3-spelers.
-
- 13**  **Lijngang of microfoonconnector** — Hiermee sluit u een microfoon voor spraak of een audiokabel aan voor audio-invoer.
-
- 14**  **Hoofdtelefoonconnector** — Hiermee sluit u een hoofdtelefoon aan.
- OPMERKING:** Wanneer u een ingeschakelde luidspreker of geluidssysteem wilt aansluiten, gebruikt u de audio-uitgang of S/PDIF-connector op de achterkant van uw computer.
-

Funcities achteraanzicht

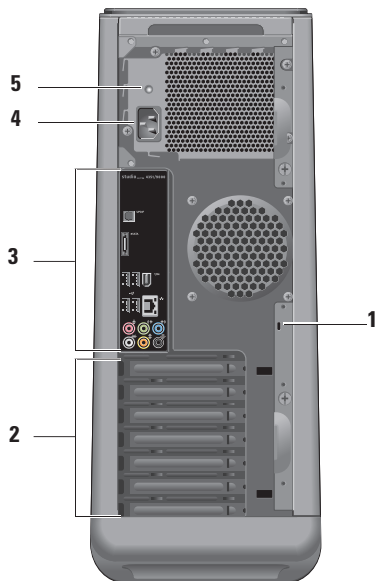

1 Sleuf voor beveiligingskabel — Hiermee sluit u een vergrendeling aan voor een beveiligingskabel die gebruikt wordt als een anti-diefstalapparaat.

OPMERKING: Voordat u een vergrendeling koopt, moet u ervoor zorgen dat deze past op de beveiligingskabelsleuf van de computer.

2 Sleuven voor uitbreidingskaarten — Biedt toegang tot connectoren voor alle geïnstalleerde PCI- en PCI-express-kaarten.

3 Connectoren op achterpaneel — Steek het USB-apparaat, audioapparaat en andere apparaten in de juiste connector.

4 Stroomconnector — Sluit aan op de stroomkabel. Deze connector kan er anders uitzien.

5 Lampje van stroomvoorziening — Geeft de stroombeschikbaarheid aan.

Connectoren op het achterpaneel

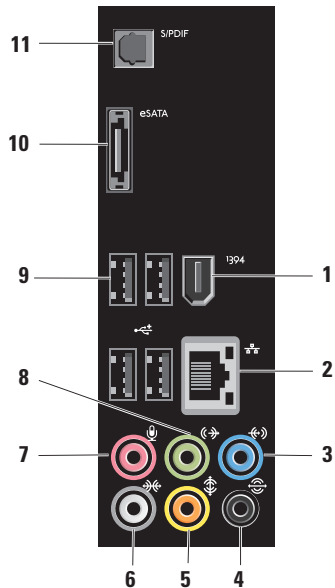

-
- 1  **IEEE 1394-connector** — Sluit snelle seriële multimedia-apparaten aan, zoals digitale videocamera's.
-
- 2  **Netwerk-connector en -lampje** — Sluit uw computer aan op een netwerk of breedbandapparaat. Een activiteitenlampje voor het netwerk knippert op het moment dat de computer netwerkgegevens verzendt of ontvangt. Bij veel verkeer kan het lijken alsof dit lampje continu brandt.
-
- 3  **Lijningangconnector** — Sluit aan op een opname- of afspeelapparaat, zoals een microfoon, cassettespeler, cd-speler of videorecorder.
-
- 4  **L/R-surroundconnector (links-/rechtsachter)** — Sluit meerkanaalsluidsprekers aan.
-

-
- 5  **Midden/subwooferconnector** — Sluit een subwoofer aan.
-
- 6  **L/R-surroundconnector (linker-/rechterkant)** — Sluit surroundsoundluidsprekers aan.
Gebruik op computers met een geluidskaart de aansluiting op de kaart.
-
- 7  **Microfoonconnector** — Sluit een microfoon aan voor spraak of voor audio-invoer bij een geluids- of telefoonprogramma.
Gebruik op computers met een geluidskaart de aansluiting op de kaart.
-
- 8  **L/R-lijnuitgang (links-/rechtsvoor)** — Sluit een koptelefoon en luidsprekers aan met ingebouwde versterkers.
Gebruik op computers met een geluidskaart de connector op de kaart.
-

9  **USB 2.0-connectoren (4)** — Hiermee sluit u USB-apparaten aan, zoals een muis, toetsenbord, printer, externe schijf of MP3-speler.

10  **eSATA-connector** — Hiermee sluit u externe SATA-opslagapparaten aan.

11  **S/PDIF-connector** — Hiermee sluit u versterkers aan of tv's voor digitale audio via optische digitale kabels. Dit formaat brengt een audiosignaal over zonder dat deze een analoog audioconversieproces hoeft te doorlopen.

Softwarefuncties

 **OPMERKING:** Zie de *Technologiehandleiding van Dell* op de vaste schijf of op de Dell Support-website op support.dell.com voor meer informatie over de functies die in dit hoofdstuk worden beschreven.

Productiviteit en communicatie

Met de computer kunt u presentaties, brochures, ansichtkaarten, folders en spreadsheets maken. Het is ook mogelijk digitale foto's en afbeeldingen te bewerken en weer te geven. Ga via uw kooporder na welke software op de computer is geïnstalleerd.

Nadat u verbinding hebt gemaakt met internet, kunt u websites openen, een e-mailaccount instellen, bestanden uploaden en downloaden, enzovoort.

Entertainment en multimedia

U kunt de computer gebruiken om video's te bekijken, games te spelen, uw eigen CD's te maken en naar muziek en radiostations te luisteren. Het optische-schijfstation ondersteunt mogelijk meerdere schijfindelingen, inclusief cd's, Blu-ray-schijven (indien geselecteerd op moment van de aankoop) en dvd's.

Uw Studio XPS Desktop gebruiken

U kunt afbeeldingen en videobesanden downloaden naar of kopiëren van draagbare apparaten, zoals digitale camera's en mobiele telefoons. Met optionele softwaretoepassingen kunt u muziek- en videobestanden organiseren en maken die u op schijf kunt zetten, op kunt slaan op draagbare producten zoals MP3-spelers en draagbare entertainmentapparaten, of direct op aangesloten TV's, projectors en thuisbioscoopssystemen afspelen en bekijken.

Het bureaublad aanpassen

U kunt het bureaublad aanpassen door onder andere het uiterlijk, de resolutie, de achtergrond en de schermbeveiliging te veranderen door het venster **Uiterlijk en geluiden personaliseren** te openen.

U opent het venster Eigenschappen voor Beeldscherm als volgt:

1. Klik met de rechtermuisknop op een leeg gebied op het bureaublad.

2. Klik op **Personaliseren** om het venster **Uiterlijk en geluiden personaliseren** te openen en meer informatie te krijgen over de aanpassingsopties.

De energie-instellingen aanpassen

U kunt de energieopties in het besturingssysteem gebruiken om de energieinstellingen op uw computer te configureren. Windows Vista® biedt de volgende opties:

- **Gebalanceerd** — Deze energieoptie biedt volledige functionaliteit wanneer u dit nodig hebt en bespaart stroom tijdens periodes van inactiviteit.
- **Energiebesparing** — Deze energieoptie verlaagt het energiegebruik van uw computer door de systeemprestaties te reduceren om de levensduur van de computer te maximaliseren en door de hoeveelheid energie te verminderen die door de computer tijdens zijn levensduur wordt gebruikt.

- **Hoge prestaties** — Deze energieoptie zorgt voor de beste systeemprestaties door de processorsnelheid aan te passen aan de activiteit en door de systeemprestaties te maximaliseren.

Informatie naar een nieuwe computer overbrengen

 **OPMERKING:** De volgende instructies zijn geschreven voor de standaardweergave van Windows, dus mogelijk zijn ze niet van toepassing als u de klassieke weergave van Windows op uw Dell™-computer hebt ingesteld.

1. Klik op **Start**  → **Configuratieschermb** → **Systeem en onderhoud** → **Introductiecentrum** → **Bestanden en instellingen overzetten**.
Als het venster **Gebruikersaccountbeheer** verschijnt, klikt u op **Doorgaan**.
2. Volg de instructies in de wizard **Windows Easy Transfer**.

Reservekopieën maken van gegevens

Het is raadzaam om regelmatig reservekopiebestanden te maken van bestanden en mappen op uw computer. U maakt als volgt back-ups van bestanden:

1. Klik op **Start**  → **Configuratieschermb** → **Systeem en onderhoud** → **Back-upcentrum** → **Back-up van bestanden maken**.
Als het venster **Gebruikersaccountbeheer** verschijnt, klikt u op **Doorgaan**.

-  **OPMERKING:** Bepaalde versies van Windows Vista beschikken over de optie om een back-up te maken van uw computer.
2. Volg de instructies in de wizard **Back-up van bestanden maken**.

Dell Dock

Het Dell Dock is een groep pictogrammen waarmee u eenvoudig toegang krijgt tot veelgebruikte toepassingen, bestanden en mappen. U kunt het Dock als volgt verpersoonlijken:

- Pictogrammen toevoegen of verwijderen
- De kleur en locatie van het Dock wijzigen
- Verwante pictogrammen in categorieën groeperen
- Het gedrag van de pictogrammen wijzigen

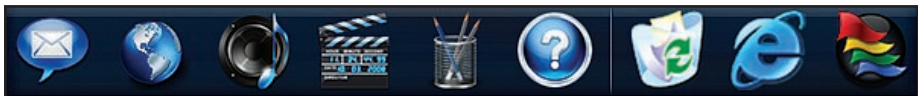

Een categorie toevoegen

1. Rechtsklik op het Dock, klik op **Add** (Toevoegen) → **Category** (Categorie). Het venster **Add/Edit Category** (Categorie toevoegen/bewerken) verschijnt.
2. Voer een titel in voor de categorie in het veld **Title** (Titel).
3. Selecteer een pictogram voor de categorie in het vak **Select an image:** (Selecteer een afbeelding:).
4. Klik op **Save** (Opslaan).

Een pictogram toevoegen

Sleep het pictogram naar het Dock of een categorie.

Een categorie of pictogram verwijderen

1. Rechtsklik op de categorie of het pictogram en klik op **Delete shortcut** (Sneltoets verwijderen) of **Delete category** (Categorie verwijderen).
2. Volg de instructies op het scherm.

Het dock verpersoonlijken

1. Rechtsklik op het Dock en klik op **Advanced Setting...** (Geavanceerde instellingen...).
2. Kies de gewenste optie om het Dock te verpersoonlijken.

Problemen oplossen

Dit hoofdstuk geeft probleemoplossingsinformatie voor de computer. Als u het probleem niet kunt oplossen met onderstaande richtlijnen, raadpleegt u “Ondersteuningsprogramma's gebruiken” op pagina 35 of “Contact opnemen met Dell” op pagina 55.

 **GEVAAR:** De computerkap mag alleen worden verwijderd door opgeleid servicepersoneel. Zie de *Onderhoudshandleiding* op de Dell Support-website op support.dell.com voor meer service en probleemoplossing.

 **GEVAAR:** Lees de veiligheidsinformatie die bij uw computer is geleverd, voordat u aan de onderdelen in de computer gaat werken. Zie voor extra informatie over de beste veiligheidsmaatregelen de pagina over regelgeving naleving op www.dell.com/regulatory_compliance.

Pieptooncodes

Tijdens het opstarten kan de computer diverse pieptonen laten horen als de monitor fouten of problemen niet kan weergeven. De volgende herhalende pieptooncodes helpen u bij het oplossen van problemen met de computer.

 **OPMERKING:** Zie de *Onderhoudshandleiding* op de Dell Support-website op support.dell.com wanneer u onderdelen wilt vervangen.

Eén piepton — *Controlesomfout in het BIOS ROM; de systeemkaart is mogelijk defect*

Neem contact op met Dell (zie “Contact opnemen met Dell” op pagina 55).

Twee pieptonen — *Geen RAM gedetecteerd*

- Verwijder de geheugenmodules, installeer één module en start de computer opnieuw op. Als de computer normaal wordt opgestart, installeert u nog een module. Ga zo verder

totdat u een defecte module hebt geïdentificeerd of alle modules foutloos hebt kunnen terugplaatsen.

- Indien beschikbaar installeert u geheugenmodules van hetzelfde type in de computer.
- Als het probleem aanhoudt, moet u contact opnemen met Dell (zie “Contact opnemen met Dell” op pagina 55).

Drie pieptonen — *De systeemkaart is mogelijk defect*

Neem contact op met Dell (zie “Contact opnemen met Dell” op pagina 55).

Vier pieptonen — *RAM-lees-/schrijffout*

- Ga na of er geen speciale richtlijnen bestaan voor het plaatsen van geheugenmodules/geheugenconnectoren (zie de *Onderhoudshandleiding* op de Dell Support-website op support.dell.com).
- Controleer of de geheugenmodules die u installeert, compatibel zijn met de computer.

- Als het probleem aanhoudt, moet u contact opnemen met Dell (zie Contact opnemen met Dell op pagina 55).

Vijf pieptonen — *Defecte realtime-klok*

Plaats de batterij terug.

Zes pieptonen — *Testfout video BIOS*

Neem contact op met Dell (zie “Contact opnemen met Dell” op pagina 55).

Netwerkproblemen

Draadloze verbindingen

Als de netwerkverbinding wordt verbroken —

De draadloze router is off line of de optie voor draadloos is uitgeschakeld op de computer.

- Ga na of de draadloze router is ingeschakeld en aangesloten op uw gegevensbron (kabelmodem of netwerkhub).
- Breng de verbinding met de draadloze router opnieuw tot stand:
 - a. Bewaar en sluit alle geopende bestanden, en sluit alle actieve programma's af.

- b. Klik op **Start**  → **Verbinding maken**.
- c. Volg de instructies op het scherm om de installatie te voltooien.

Bedrade verbindingen

Als de netwerkverbinding is verbroken —

De kabel zit los of is beschadigd.

- Ga na of de kabel is aangesloten en niet is beschadigd.

Met het integriteitslampje van verbinding en het activiteitenlampje voor het netwerk op de geïntegreerde netwerkconnector kunt u nagaan of de verbinding werkt. Het lampje geeft bovendien informatie over de status:

- Geen activiteit — Zowel het integriteitslampje van verbinding als het activiteitenlampje voor het netwerk is uitgeschakeld.
- 10 Mbps — Het integriteitslampje van verbinding brandt niet en het activiteitenlampje voor het netwerk knippert geel.

- 100 Mbps — Het integriteitslampje van verbinding is groen en het activiteitenlampje voor het netwerk knippert geel.
- 1000 Mbps — Het integriteitslampje van verbinding is oranje en het activiteitenlampje voor het netwerk knippert geel.



OPMERKING: Het

verbindingsintegriteitslampje op de netwerkconnector geldt alleen voor de bedrade kabelverbinding. De indicator van integriteit van verbinding geeft niet de status weer van draadloze verbindingen.

Voedingsproblemen

Als het aan/uit-lampje uit is — De computer is uitgeschakeld of deze krijgt geen stroom.

- Steek de stroomkabel terug in de stroomconnector van de computer en in het stopcontact.
- Als de computer is aangesloten op een contactdoos, moet u nagaan of de contactdoos

is aangesloten op een stopcontact en of de contactdoos is ingeschakeld. Gebruik geen stroomonderbrekers, stekkerdozen en verlengkabels, zodat u kunt controleren of de computer correct wordt ingeschakeld.

- Controleer of er stroom uit het stopcontact komt door er een ander apparaat, zoals een lamp, op aan te sluiten.
- Ga na of het lampje van de stroomvoorziening op de achterkant van de computer is ingeschakeld. Als het lampje uit is, is er mogelijk een probleem met de stroomvoorziening of de stroomkabel.

Als het probleem aanhoudt, moet u contact opnemen met Dell (zie “Contact opnemen met Dell” op pagina 55).

Als het aan/uit-lampje wit is en de computer niet reageert — Het beeldscherm is niet aangesloten of ingeschakeld. Ga na of het beeldscherm correct is aangesloten, en schakel het uit en weer aan.

Als het aan/uit-lampje wit knippert — De computer staat in de slaapstand. Druk op een toets op het

toetsenbord, beweeg de muisaanwijzer met het touchpad of een aangesloten muis, of druk op de aan/uit-knop om de normale werking te hervatten.

Als het aan/uit-lampje ononderbroken oranje brandt — Er is mogelijk een probleem met de systeemkaart of de stroomvoorziening. Voor hulp neemt u contact op met Dell (zie “Contact opnemen met Dell” op pagina 55).

Als het aan/uit-lampje oranje knippert — Er is mogelijk een probleem met de systeemkaart. Voor hulp neemt u contact op met Dell (zie “Contact opnemen met Dell” op pagina 55).

Als er storing optreedt die ontvangst door de computer belemmert — Een ongewenst signaal zorgt voor storing door het onderbreken of blokkeren van andere signalen. Enkele mogelijke oorzaken van interferentie zijn:

- Stroom-, toetsenbord- en muisverlengkabels.
- Te veel apparaten aangesloten op een contactdoos.
- Meerdere contactdozen aangesloten op hetzelfde stopcontact.

Problemen met het geheugen

Als er een bericht verschijnt dat aangeeft dat er onvoldoende geheugen is —

- Bewaar en sluit alle geopende bestanden of programma's die u niet gebruikt om erachter te komen of daarmee het probleem is opgelost.
- Raadpleeg de documentatie bij de software voor de minimale geheugeneisen. Installeer indien nodig extra geheugen (zie de *Onderhoudshandleiding* op de Dell Support-website op **support.dell.com**).
- Plaats de geheugenmodules terug (zie de *Onderhoudshandleiding* op de Dell Support-website op **support.dell.com**) om ervoor te zorgen dat de computer ermee kan communiceren.

Als er andere problemen met het geheugen zijn —

- Zorg ervoor dat u de richtlijnen voor het plaatsen van geheugenmodules volgt (zie de *Onderhoudshandleiding* op de Dell Support-website op **support.dell.com**).
- Ga na of de geheugenmodule compatibel is met de computer. De computer ondersteunt DDR3-geheugen. Zie "Specificaties" op pagina 59 voor meer informatie over het type geheugen dat door uw computer wordt ondersteund.
- Voer Dell Diagnostics (Dell-diagnostiek) uit (zie "Dell Diagnostics (Dell-diagnostiek)" op pagina 38).
- Plaats de geheugenmodules terug (zie de *Onderhoudshandleiding* op de Dell Support-website op **support.dell.com**) om ervoor te zorgen dat de computer ermee kan communiceren.

Vastlopen en softwareproblemen

Als de computer niet wordt opgestart —

Controleer of de voedingskabel goed is aangesloten op de computer en het stopcontact.

Als een programma niet meer reageert —

Beëindig het programma:

1. Druk de knoppen <Ctrl><Shift><Esc> tegelijk in.
2. Klik op **Toepassingen**.
3. Klik op het programma dat niet meer reageert.
4. Klik op **Taak beëindigen**.

Als een programma blijft crashen — Raadpleeg de softwaredocumentatie. Indien noodzakelijk verwijdert u het programma en installeert u het opnieuw.

 **OPMERKING:** Bij software worden normaliter installatie-instructies geleverd in de vorm van een installatiehandleiding of op een cd.

Als de computer niet meer reageert of als er een blauw scherm verschijnt —

 **WAARSCHUWINGEN:** U loopt het risico gegevens te verliezen als u het besturingssysteem niet afsluit.

Als de computer niet reageert wanneer u op een toets op het toetsenbord drukt of de muis beweegt, houdt u de aan/uit-knop minimaal 8 tot 10 seconden ingedrukt totdat de computer wordt uitgeschakeld. Vervolgens start u de computer opnieuw op.

Er is een programma dat is ontwikkeld voor een eerdere versie van het Microsoft® Windows®-besturingssysteem —

Voer de wizard **Programmacompatibiliteit** uit. De wizard Programmacompatibiliteit configureert een programma op zodanige wijze dat het in een omgeving wordt uitgevoerd die lijkt op andere dan Windows Vista-besturingssysteemomgevingen.

1. Klik op **Start**  → **Configuratiescherm** → **Programma's** → **Een ouder programma met deze versie van Windows gebruiken.**
2. Klik in het welkomstscherf op **Volgende.**
3. Volg de instructies op het scherm.

Als u andere softwareproblemen hebt —

- Maak direct een reservekopie van uw bestanden.
- Gebruik een virusscanner om de vaste schijf of CD's te scannen.
- Bewaar en sluit alle geopende bestanden of programma's en sluit de computer af via het menu **Start** .
- Raadpleeg de softwaredocumentatie of neem contact op met de softwarefabrikant voor informatie over probleemoplossing:
 - Ga na of het programma compatibel is met het besturingssysteem dat op de computer is geïnstalleerd.
 - Controleer of de computer voldoet aan de minimale hardwarevereisten voor de software. Raadpleeg de documentatie bij de software voor meer informatie.
 - Controleer of het programma op de juiste wijze is geïnstalleerd en geconfigureerd.
 - Controleer of de stuurprogramma's voor het apparaat niet met het programma conflicteren.
 - Indien noodzakelijk verwijdert u het programma en installeert u het opnieuw.

Ondersteuningsfuncties gebruiken

Dell Support Center

Het **Dell Support Center** helpt u bij het vinden van de service-, ondersteunings- en systeemspecifieke informatie die u nodig hebt.

U start de toepassing door te klikken op het pictogram  op de taakbalk.

De homepage van **Dell Support Center** geeft het modelnummer van uw computer, uw serviceplaatje, code voor express-service en de contactgegevens voor service weer.

De homepage bevat koppelingen naar de volgende functies:

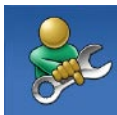

Zelfhulp (Probleemoplossing, Beveiliging, Systeemprestatie, Netwerk/internet, Back-up/recovery en Windows-besturingssysteem)



Waarschuwingen

(waarschuwingen voor technische ondersteuning die relevant zijn voor uw computer)



Ondersteuning door Dell

(Technische ondersteuning met DellConnect™, Klantenservice, Training en zelfstudie, Hoe-u-Help met Dell on Call en Online scan met PC CheckUp)



Over uw computer

(Systeemdocumentatie, Garantieinformatie, Systeeminformatie, Upgrades & accessoires)

Klik voor meer informatie over **Dell Support Center** en de beschikbare ondersteuningsprogramma's op de tab **Services** op support.dell.com.

Systemeberichten

Als uw computer een probleem heeft of als er een fout optreedt, kan er een systeembericht verschijnen dat u helpt de oorzaak en de te nemen stappen te identificeren om het probleem op te lossen.

 **OPMERKING:** Als het door u ontvangen bericht niet in de onderstaande voorbeelden wordt vermeld, raadpleegt u de documentatie bij het besturingssysteem of het programma dat werd uitgevoerd toen het bericht verscheen.

Alert! Previous attempts at booting this system have failed at checkpoint [nnnn]. For help in resolving this problem, please note this checkpoint and contact Dell Technical Support (Waarschuwing! Eerdere pogingen om dit systeem op te starten zijn mislukt bij controlepunt [nnnn]. Noteer dit controlepunt en neem contact op met de technische ondersteuning van Dell om dit probleem op te lossen) — De computer heeft tevergeefs

drie opeenvolgende pogingen gedaan om de opstartroutine te voltooien voor dezelfde fout. Zie “Contact opnemen met Dell” op pagina 55 voor hulp.

CMOS checksum error (Fout in CMOS-controlesom) — Mogelijke moederbordfout of de RTC-batterij is bijna leeg. De batterij moet worden vervangen. Zie de *Onderhoudshandleiding* op de Dell Support-website op **support.dell.com** of “Contact opnemen met Dell” op pagina 55 voor hulp.

CPU fan failure (Defecte processorventilator) — Defecte processorventilator. De processorventilator moet worden vervangen. Zie de *Onderhoudshandleiding* op de Dell Support-website op **support.dell.com**.

Hard-disk drive failure (Mogelijke fout vaste schijf) — Mogelijke fout vaste schijf tijdens HDD POST. Zie “Contact opnemen met Dell” op pagina 55 voor hulp.

Hard-disk drive read failure (Fout bij lezen van vaste-schijfstation) — Mogelijke fout vaste schijf tijdens HDD-opstarttest. Zie “Contact opnemen met Dell” op pagina 55 voor hulp.

Keyboard failure (Toetsenbord werkt niet) — Vervang het toetsenbord of controleer of de kabel is aangesloten.

No boot device available (Geen opstartbron beschikbaar) — De vaste schijf bevat geen opstartbare partitie, de kabel van de vaste schijf zit los of er is geen opstartbaar apparaat aanwezig.

- Is de vaste schijf uw opstartbron, dan controleert u of de kabels zijn aangesloten en of het station juist is geïnstalleerd en als opstartbron is gepartitioneerd.
- Open System Setup en ga na of de opstartsequentie-informatie correct is. Zie de *Onderhoudshandleiding* op de Dell Support-website op support.dell.com.

No timer tick interrupt (Geen timertikonderbreking) — Een chip op de systeemkaart werkt mogelijk niet goed of er

is een systeemkaartfout opgetreden. Zie de *Onderhoudshandleiding* op de Dell Support-website op support.dell.com of “Contact opnemen met Dell” op pagina 55 voor hulp.

USB over current error (Fout bij USB-overstroom) — Koppel het USB-apparaat los. Het USB-apparaat heeft meer stroom nodig om goed te kunnen functioneren. Gebruik een externe stroombron om het USB-apparaat aan te sluiten. Als het apparaat over twee USB-kabels beschikt, moet u ze beide aansluiten.

KENNISGEVING - Hard Drive SELF MONITORING SYSTEM has reported that a parameter has exceeded its normal operating range. Dell recommends that you back up your data regularly. A parameter out of range may or may not indicate a potential hard drive problem (KENNISGEVING — Het ZELFCONTROLEREND SYSTEEM van de vaste schijf heeft aangegeven dat een van de parameters het normale gebruiksbereik heeft overschreden. Dell raadt aan om regelmatig een reservekopie te maken van uw gegevens. Een parameter die buiten het bereik valt, kan

wijzen op een probleem met de vaste schijf) — S.M.A.R.T-fout, mogelijke HDD-fout. Deze functie kan worden in- en uitgeschakeld in BIOS Setup. Zie “Contact opnemen met Dell” op pagina 55 voor hulp.

Hardwareprobleemoplosser

Als een apparaat niet wordt ontdekt tijdens het installeren van het besturingssysteem of wel wordt ontdekt maar verkeerd is geconfigureerd, kunt u de **Probleemoplosser voor hardware** gebruiken om de incompatibiliteit op te lossen.

De Probleemoplosser voor hardware starten:

1. Klik op de knop **Start**  → **Help en ondersteuning**.
2. Typ `probleemoplosser voor hardware` in het zoekveld en druk op <Enter> om de zoekactie te starten.
3. Selecteer in de zoekresultaten de optie die het probleem het beste omschrijft en volg de overige stappen voor probleemoplossing.

Dell Diagnostics (Dell-diagnostiek)

Als er zich een probleem voordoet met uw computer, moet u eerst de controles beschreven in “Vastlopen en softwareproblemen” op pagina 33 doen en Dell Diagnostics (Dell-diagnostiek) uitvoeren voordat u contact opneemt met Dell voor technische ondersteuning.

Het verdient aanbeveling deze procedures af te drukken voordat u begint.

-  **OPMERKING:** Dell Diagnostics (Dell-diagnostiek) werkt alleen op Dell-computers.
-  **OPMERKING:** De schijf *Drivers and Utilities* is optioneel en is mogelijk niet met uw computer meegeleverd.

Zie het hoofdstuk System Setup in de *Onderhoudshandleiding* om de configuratiegegevens van uw computer door te nemen en zorg dat het apparaat dat u wilt testen, in het System Setup-programma wordt weergegeven en actief is.

Start Dell Diagnostics (Dell-diagnostiek) vanaf uw vaste schijf of vanaf de schijf *Drivers and Utilities*.

Dell Diagnostics (Dell-diagnostiek) starten vanaf de vaste schijf

Dell Diagnostics (Dell-diagnostiek) bevindt zich op een verborgen partitie op de vaste schijf.

 **OPMERKING:** Als uw computer geen beeld op het scherm kan weergeven, raadpleegt u "Contact opnemen met Dell" op pagina 55.

1. Zorg dat de computer is aangesloten op een stopcontact en goed werkt.
2. Schakel de computer in of start deze opnieuw op.
3. Wanneer het DELL™-logo verschijnt, drukt u direct op <F12>. Selecteer Diagnostics in het opstartmenu en druk op <Enter>.

Hiermee roept u de Pre-Boot System Assessment (PSA) in sommige computers op.

 **OPMERKING:** Als u te lang wacht en het logo van het besturingssysteem wordt weergegeven, moet u blijven wachten tot het bureaublad van Microsoft® Windows® wordt weergegeven. Daarna sluit u de computer af en probeert u het opnieuw.

 **OPMERKING:** Als het bericht verschijnt dat er geen partitie met een diagnostisch hulpprogramma is gevonden, voert u Dell Diagnostics (Dell-diagnostiek) uit vanaf de schijf *Drivers and Utilities*.

Als PSA wordt opgeroepen:

- a. De PSA begint met het uitvoeren van tests.
- b. Als de PSA klaar is, verschijnt het volgende bericht: "No problems have been found with this system so far. Do you want to run the remaining memory tests? This will take about 30 minutes or more. Do you want to continue? (Recommended) ." (Er zijn tot nu toe

Ondersteuningsfuncties gebruiken

nog geen problemen gevonden in dit systeem. Wilt u de overige geheugentesten nu uitvoeren? Dit duurt ongeveer 30 minuten of langer. Wilt u doorgaan? (Aanbevolen)).

- c. Als u problemen hebt met het geheugen, drukt u op <y> of op <n>. Het volgende bericht verschijnt: "Booting
Dell Diagnostic Utility
Partition. Press any key to
continue." (Opstarten vanaf partitie met Dell Diagnostics (Dell-diagnostiek); druk op een willekeurige toets om door te gaan).
- d. Druk op een willekeurige toets om naar het venster **Choose An Option** (Kies een optie) te gaan.

Als PSA niet wordt opgeroepen:

Druk op een willekeurige toets om Dell Diagnostics (Dell-diagnostiek) te starten vanaf de partitie met een diagnostisch hulpprogramma op de vaste schijf en ga naar het venster **Choose An Option** (Kies een optie).

4. Selecteer de test die u wilt uitvoeren.
5. Als tijdens het uitvoeren van een test een probleem wordt aangetroffen, wordt een bericht weergegeven met de foutcode en een beschrijving van het probleem. Noteer de foutcode en de beschrijving van het probleem en zie "Contact opnemen met Dell" op pagina 55.

 **OPMERKING:** Het serviceplaatje voor de computer bevindt zich boven aan elk testvenster. Als u contact opneemt met Dell, zal de technische ondersteuning naar de code op het serviceplaatje vragen.

6. Wanneer de tests zijn voltooid, sluit u het testscherm om terug te keren naar het scherm met het **Choose An Option** (Kies een optie).

U sluit Dell Diagnostics (Dell-diagnostiek) en start de computer opnieuw op door te klikken op **Exit** (Afsluiten).

Dell Diagnostics (Dell-diagnostiek) starten vanaf de schijf Drivers and Utilities

1. Plaats de schijf *Drivers and Utilities*.
2. Zet de computer uit en start deze opnieuw op.

Wanneer het DELL-logo verschijnt, drukt u direct op <F12>.

 **OPMERKING:** Als u te lang wacht en het logo van het besturingssysteem wordt weergegeven, moet u blijven wachten tot het bureaublad van Microsoft® Windows® wordt weergegeven. Daarna sluit u de computer af en probeert u het opnieuw.

 **OPMERKING:** Met de volgende stappen wordt de opstartvolgorde slechts eenmalig gewijzigd. De volgende keer zal de computer opstarten volgens de volgorde van apparaten die in System Setup is aangegeven.

3. Wanneer de lijst met opstartbronnen verschijnt, markeert u de optie **CD/DVD/CD-RW** en drukt u op <Enter>.
4. Selecteer de optie **Boot from CD-ROM** (Opstarten vanaf CD-ROM) in het menu dat verschijnt en druk op <Enter>.
5. Typ 1 om te beginnen met het cd-menu en druk op <Enter> om verder te gaan.
6. Selecteer **Run the 32 Bit Dell Diagnostics** (32-bit Dell-diagnoseprogramma uitvoeren) in de genummerde lijst. Als er meerdere versies worden aangegeven, moet u de versie selecteren die op uw computer van toepassing is.
7. Selecteer de test die u wilt uitvoeren.

Ondersteuningsfuncties gebruiken

8. Als tijdens het uitvoeren van een test een probleem wordt aangetroffen, wordt een bericht weergegeven met de foutcode en een beschrijving van het probleem. Noteer de foutcode en de beschrijving van het probleem en neem contact op met Dell (zie "Contact opnemen met Dell" op pagina 55).

 **OPMERKING:** Het serviceplaatje voor de computer bevindt zich boven aan elk testvenster. Het serviceplaatje helpt u bij de identificatie van uw computer wanneer u contact opneemt met Dell.

9. Wanneer de tests zijn voltooid, sluit u het testscherm om terug te keren naar het scherm met het **Choose An Option** (Kies een optie).
U sluit Dell Diagnostics (Dell-diagnostiek) en start de computer opnieuw op door te klikken op **Exit** (Afsluiten).

10. Verwijder de schijf *Drivers and Utilities*.

Het besturingssysteem herstellen

U kunt uw besturingssysteem op de volgende manieren herstellen:

- **Systeemherstel** brengt uw computer terug naar een oudere toestand zonder verlies van persoonlijke gegevensbestanden. Gebruik Systeemherstel als de eerste oplossing voor het herstellen van uw besturingssysteem en het behouden van gegevensbestanden.
- **Dell Factory Image Restore** zet uw vaste schijf terug naar de toestand waarin deze verkeerde toen u de computer kocht. Met deze procedure worden alle gegevens op de vaste schijf verwijderd, evenals alle programma's die werden geïnstalleerd nadat u de computer ontving. Gebruik Dell Factory Image Restore alleen als met Systeemherstel het probleem met uw besturingssysteem niet werd opgelost.

- Als u de cd Operating System met de computer meegeleverd hebt gekregen, kunt u deze gebruiken om het besturingssysteem te herstellen. Als u de cd Operating System gebruikt, worden echter wel alle gegevens op de vaste schijf gewist. Gebruik de CD alleen als met Systeemherstel het probleem met uw besturingssysteem niet werd opgelost.

Systeemherstel

De Windows-besturingssystemen bieden Systeemherstel, waarmee u uw computer kunt terugzetten naar een oudere toestand (zonder dat er gegevensbestanden worden verwijderd) als wijzigingen van de hardware, software of andere systeeminstellingen de computer in een ongewenste toestand hebben gebracht. Alle wijzigingen die Systeemherstel op uw computer maakt, kunnen ongedaan worden gemaakt.

 **WAARSCHUWINGEN: Maak regelmatig een reservekopie van uw gegevensbestanden. Systeemherstel controleert uw gegevensbestanden niet en herstelt ze ook niet.**

 **OPMERKING:** De procedures in dit document zijn geschreven voor de standaardweergave van Windows, dus mogelijk zijn ze niet van toepassing als u de klassieke weergave van Windows op uw Dell™-computer hebt ingesteld.

Systemeherstel starten

1. Klik op **Start** .
2. Typ in het **Zoekvak** `Systeemherstel` en druk op <Enter>.

 **OPMERKING:** Het venster **Gebruikersaccountbeheer** kan verschijnen. Als u een beheerder op de computer bent, klikt u op **Doorgaan**; anders neemt u contact op met de beheerder om de gewenste actie door te gaan.

3. Klik op **Volgende** en volg de resterende berichten op het scherm.

Indien Systeemherstel het probleem niet kan oplossen, kunt u het laatste systeemherstel ongedaan maken.

De laatste herstelbewerking ongedaan maken

 **OPMERKING:** Voordat u de laatste herstelbewerking ongedaan maakt, moet u alle geopende bestanden opslaan en sluiten en alle geopende programma's afsluiten. Het is pas mogelijk om bestanden of programma's te bewerken, te openen of te verwijderen nadat het systeemherstel is voltooid.

1. Klik op **Start** .
2. Typ in het **Zoekvak** `Systeemherstel` en druk op <Enter>.
3. Klik op **De laatste herstelbewerking ongedaan maken** en daarna op **Volgende**.

Dell Factory Image Restore

 **WAARSCHUWINGEN:** Met Dell Factory Image Restore worden alle gegevens op de vaste schijf verwijderd, evenals alle toepassingen en stuurprogramma's die werden geïnstalleerd nadat u de computer ontving. Maak indien mogelijk een reservekopie voordat u deze opties gebruikt. Gebruik Dell Factory Image Restore alleen als met Systeemherstel het probleem met uw besturingssysteem niet werd opgelost.

 **OPMERKING:** Dell Factory Image Restore is mogelijk in bepaalde landen of op bepaalde computers niet beschikbaar.

Gebruik Dell Factory Image Restore alleen als laatste methode om uw besturingssysteem te herstellen. Met deze opties wordt uw vaste schijf teruggezet naar de toestand waarin deze verkeerde toen u de computer kocht. Alle programma's en bestanden die u hebt toegevoegd nadat u de computer hebt gekocht, inclusief

gegevensbestanden, worden definitief van de vaste schijf verwijderd. Gegevensbestanden zijn onder andere documenten, spreadsheets, e-mailberichten, digitale foto's, muziekbestanden, enzovoort. Maak indien mogelijk een reservekopie voordat u PC Restore of Factory Image Restore gebruikt.

Dell Factory Image Restore uitvoeren

1. Zet de computer aan. Druk enkele malen op <F8> wanneer het Dell-logo verschijnt om toegang te krijgen tot het venster **Vista Advanced Boot Options** (Geavanceerde opstartopties in Vista).

 **OPMERKING:** Als u te lang wacht en het logo van het besturingssysteem wordt weergegeven, moet u blijven wachten tot het bureaublad van Microsoft® Windows® wordt weergegeven. Daarna sluit u de computer af en probeert u het opnieuw.

2. Selecteer **Repair Your Computer** (Uw computer repareren).

Het besturingssysteem herstellen

3. Het venster **System Recovery Options** (Opties voor systeemherstel) verschijnt.
4. Selecteer een toetsenbordindeling en klik op **Next** (Volgende).
5. Om toegang te krijgen tot de herstelopties moet u zich als lokale gebruiker aanmelden. Typ voor toegang tot de opdrachtprompt `administrator` in het veld **User name** (Gebruikersnaam) en klik daarna op **OK**.
6. Klik op **Dell Factory Image Restore**. Het welkomtscherm van **Dell Factory Image Restore** verschijnt.

 **OPMERKING:** Afhankelijk van uw configuratie moet u mogelijk **Dell Factory Tools** selecteren en daarna **Dell Factory Image Restore**.

7. Klik op **Next** (Volgende). Het scherm **Confirm Data Deletion** (Verwijderen gegevens bevestigen) verschijnt.

 **OPMERKING:** Als u niet verder wilt gaan met Factory Image Restore, klikt u op **Cancel** (Annuleren).

8. Klik op het selectievakje om te bevestigen dat u wilt verdergaan met het opnieuw formateren van de vaste schijf en de systeemsoftware wilt herstellen naar de fabriekstoestand. Klik daarna op **Next** (Volgende).

Het herstelproces begint. Het kan vijf of meer minuten duren voordat het voltooid is. Er verschijnt een bericht wanneer het besturingssysteem en de in de fabriek geïnstalleerde toepassingen zijn hersteld naar de fabriekstoestand.

9. Klik op **Finish** (Voltooien) om de computer opnieuw op te starten.

Besturingssysteem opnieuw installeren

Voordat u begint

Als u van plan bent om het Microsoft® Windows®-besturingssysteem opnieuw te installeren om een probleem met een pas geïnstalleerd stuurprogramma te verhelpen, moet u eerst Windows Vorig stuurprogramma gebruiken. Als u het probleem niet kunt verhelpen met Vorig stuurprogramma, zet u het besturingssysteem via Systeemherstel terug in de status waarin het was voordat u het nieuwe stuurprogramma installeerde. Zie “Systeemherstel” op pagina 43.

 **WAARSCHUWINGEN: Maak voordat u met de installatie begint back-ups van al uw gegevensbestanden op de primaire vaste schijf. Voor traditionele vaste-schijfconfiguraties is de primaire vaste schijf het eerste station dat door de computer wordt gedetecteerd.**

Voor het opnieuw installeren van Windows hebt u het volgende nodig:

- De schijf Dell *Operating System*
- De schijf Dell *Drivers and Utilities*

 **OPMERKING:** De schijf *Drivers and Utilities* van Dell bevat stuurprogramma's die werden geïnstalleerd tijdens het assembleren van de computer. Gebruik de schijf *Drivers and Utilities* om vereiste stuurprogramma's te laden. Afhankelijk van de regio waar u de computer hebt besteld en of u wel of niet om de media hebt gevraagd, zijn de schijven *Drivers and Utilities* en *Operating System* van Dell mogelijk niet met uw computer meegeleverd.

Windows Vista® opnieuw installeren

Het installatieproces kan één tot twee uur in beslag nemen. Nadat u het besturingssysteem opnieuw hebt geïnstalleerd, moet u ook de apparaatstuurprogramma's, anti-virusprogramma's en andere software opnieuw installeren.

1. Bewaar en sluit alle geopende bestanden, en sluit alle actieve programma's af.
2. Plaats de *Operating System* schijf.
3. Klik op **Afsluiten** als het bericht **Windows installeren** verschijnt.
4. Start de computer opnieuw op.
5. Wanneer het DELL-logo verschijnt, drukt u direct op <F12>.

 **OPMERKING:** Als u te lang wacht en het logo van het besturingssysteem wordt weergegeven, moet u blijven wachten tot het bureaublad van Microsoft® Windows® wordt weergegeven. Daarna sluit u de computer af en probeert u het opnieuw.

 **OPMERKING:** Met de volgende stappen wordt de opstartvolgorde slechts eenmalig gewijzigd. De volgende keer zal de computer opstarten volgens de volgorde van apparaten die in System Setup is aangegeven.

6. Wanneer de lijst met opstartbronnen verschijnt, markeert u de optie **CD/DVD/CD-RW Drive** (CD/DVD/CD-RW-station) en drukt u op <Enter>.
7. Druk op een willekeurige toets om **Boot from CD-ROM** (Opstarten vanaf CD-ROM). Volg de instructies op het scherm om de installatie te voltooien.

Help-informatie

Als er zich een probleem voordoet met uw computer, kunt u de onderstaande stappen volgen om het probleem te achterhalen en op te lossen:

1. Zie "Problemen oplossen" op pagina 28 voor informatie en procedures voor het probleem dat uw computer ondervindt.
2. Zie "Dell Diagnostics (Dell-diagnostiek)" op pagina 38 voor procedures over hoe u Dell Diagnostics (Dell-diagnostiek) moet uitvoeren.
3. Vul de "Diagnostische checklist" in op pagina 54.
4. Maak gebruik van de uitgebreide on line services van Dell Support (support.dell.com) voor hulp bij de installatie en het oplossen van problemen. Zie "Online services" op pagina 50 voor een uitgebreidere lijst van Dell Support on line.
5. Als met de voorgaande stappen het probleem nog steeds niet is opgelost, raadpleegt u "Contact opnemen met Dell" op pagina 55.

 **OPMERKING:** Bel de Dell-ondersteuningsdienst terwijl u zich bij de computer bevindt, zodat de medewerkers u kunnen helpen bij noodzakelijke procedures.

 **OPMERKING:** Het systeem voor de code voor express-service van Dell is mogelijk niet in alle landen beschikbaar.

Voer de code voor express-service in om het gesprek direct naar de juiste medewerker te leiden als het geautomatiseerde telefoonsysteem van Dell hierom vraagt. Als u niet over een code voor express-service beschikt, opent u de map **Dell-accessoires**, dubbelklikt u op het pictogram voor **Code voor express-service** en volgt u de aanwijzingen op.

 **OPMERKING:** Sommige van de onderstaande diensten zijn niet altijd overal buiten de Verenigde Staten beschikbaar. Bel uw plaatselijke Dell-vertegenwoordiger voor informatie hierover.

Technische ondersteuning en klantenservice

De ondersteuningsdienst van Dell is beschikbaar om uw vragen over de Dell-hardware te beantwoorden. Onze medewerkers gebruiken diagnostische programma's op de computer om snelle, accurate antwoorden te geven.

Zie "Voordat u belt" op pagina 53 om contact op te nemen met Dell's ondersteuningsdienst en bekijk de contactinformatie van uw regio of ga naar support.dell.com.

DellConnect™

DellConnect is een eenvoudig online toegangsprogramma waarmee een medewerker van de Dell-ondersteuningsdienst onder uw toezicht toegang kan krijgen tot uw computer via een breedbandverbinding, het probleem kan onderzoeken en op kan lossen. Ga voor meer informatie naar www.dell.com/dellconnect.

Online services

Op de volgende websites vindt u meer informatie over de Dell-producten en diensten:

- www.dell.com
- www.dell.com/ap (alleen Azië en Pacific)
- www.dell.com/jp (alleen Japan)
- www.euro.dell.com (alleen Europa)
- www.dell.com/la (Latijns-Amerikaanse landen en landen in het Caribisch zeegebied)
- www.dell.ca (alleen voor Canada)

Dell Support is bereikbaar via de onderstaande websites en e-mailadressen:

Dell Support-websites

- support.dell.com
- support.jp.dell.com (alleen Japan)
- support.euro.dell.com (alleen Europa)

E-mailadressen van Dell Support

- mobile_support@us.dell.com
- support@us.dell.com
- la-techsupport@dell.com (Latijns-Amerikaanse landen en landen in het Caribisch zeegebied)
- apsupport@dell.com (alleen Azië en Pacific)

E-mailadressen Dell-marketing en verkoop

- apmarketing@dell.com (alleen Azië en Pacific)
- sales_canada@dell.com (alleen Canada)

Anonieme bestandsoverdracht (FTP)

- [ftp.dell.com](ftp://ftp.dell.com)

Meld u aan als gebruiker: `anonymous` (anoniem) en gebruik uw e-mailadres als wachtwoord.

Automatische orderstatusservice

Wanneer u de status wilt nagaan van de Dell-producten die u hebt besteld, gaat u naar **support.dell.com**, of belt u de geautomatiseerde bestelservice. Via een bandopname wordt u gevraagd naar de informatie die nodig is om uw order te vinden en u erover in te lichten. Zie "Contact opnemen met Dell" op pagina 55 voor het telefoonnummer dat u moet bellen in uw regio.

Als er sprake is van een probleem met uw order, zoals ontbrekende of verkeerde onderdelen of een onjuiste factuur, kunt u contact opnemen met Dell voor advies. Houd uw factuur of pakbon bij de hand wanneer u belt. Zie "Contact opnemen met Dell" op pagina 55 voor het verkrijgen van het telefoonnummer dat u moet bellen in uw regio.

Productinformatie

Als u informatie wenst over andere producten die door Dell worden geleverd, of wanneer u iets wilt bestellen, gaat u naar de Dell-website **www.dell.com**. Zie "Contact opnemen met Dell" op pagina 55 voor het telefoonnummer van uw regio of voor het telefoonnummer van de dichtstbijzijnde winkel.

Items retourneren voor reparatie onder garantie of voor geldteruggave

Bereid elke retourzending, ongeacht of het gaat om reparatie of restitutie, als volgt voor:

 **OPMERKING:** Vergeet geen back-up te maken van alle gegevens op de vaste schijf en op alle andere opslagapparaten bij het product, voordat u het product aan Dell retourneert. Verwijder alle vertrouwelijke en persoonlijke informatie, alsook verwisselbare media, zoals cd's en pc-kaarten. Dell is niet

verantwoordelijk voor enige vertrouwelijke of persoonlijke gegevens, verloren of beschadigde gegevens of beschadigde of verloren verwisselbare media die bij het retourneren wordt meegegeven.

1. Bel Dell voor een machtigingsnummer voor het retourneren van materiaal en schrijf het zo op de buitenkant van de doos dat het goed zichtbaar is. Zie "Contact opnemen met Dell" op pagina 55 voor het verkrijgen van het telefoonnummer dat u moet bellen in uw regio.
2. Voeg een kopie bij van de factuur en een mededeling waarom de retourzending plaatsvindt.
3. Voeg er ook een kopie bij van de diagnostische checklist (zie "Diagnostische checklist" op pagina 54) waarin de testen staan die u hebt uitgevoerd en de foutmeldingen die door Dell Diagnostics (Dell-diagnostiek) zijn weergegeven (zie "Dell Diagnostics (Dell-diagnostiek)" op pagina 38).

4. Voeg alle onderdelen bij die bij de retour te zenden items horen (zoals voedingskabels, software en handleidingen) als de retourzending moet worden gerestitueerd.
5. Verpak de retour te zenden apparaten in de originele (of gelijkwaardige) verpakkingsmaterialen.

 **OPMERKING:** De verzendkosten komen voor uw rekening. U dient alle te retourneren producten afdoende te verzekeren en u aanvaardt het risico van verlies tijdens de verzending naar Dell. Rembourszendingen worden niet geaccepteerd.

 **OPMERKING:** Geretourneerde pakketten die niet aan één of meer van de hierboven genoemde eisen voldoen, worden bij het laadperron geweigerd en naar u teruggezonden.

Voordat u belt

 **OPMERKING:** Zorg dat u de code voor express-service bij de hand hebt wanneer u belt. Met deze code kan het geautomatiseerde ondersteuningssysteem u efficiënter doorverbinden. Er kan gevraagd worden om het serviceplaatje (te vinden op een label onder het FlexBay-paneel).

Vergeet niet de onderstaande diagnostische checklist in te vullen. Indien mogelijk zet u de computer aan voordat u Dell belt voor hulp en bel terwijl u zich bij de computer bevindt. U kunt worden gevraagd een paar opdrachten op het toetsenbord te typen, gedetailleerde informatie tijdens de handelingen door te geven, of andere probleemoplossingen te proberen die u alleen aan de computer zelf kunt uitvoeren. Zorg ervoor dat de computerdocumentatie beschikbaar is.

Diagnostische checklist

- Naam:
- Datum:
- Adress:
- Telefoonnummer:
- Het serviceplaatje en de code voor express-service (te vinden op een label onder het FlexBay-paneel):
- Machtigingsnummer voor het retourneren van materiaal (mits geleverd door een medewerker van de technische ondersteuning van Dell):
- Besturingssysteem en versie:
- Apparaten:
- Uitbreidingskaarten:
- Bent u met een netwerk verbonden? Ja/Nee
- Netwerk, versie en netwerkadapter:
- Programma's en versies:

Zie de documentatie van het besturingssysteem om achter de inhoud van de opstartbestanden van het systeem te komen. Als de computer verbonden is met een printer, drukt u elk bestand af. Noteer anders de inhoud van elk bestand voordat u Dell belt.

- Foutmelding, piepcode of diagnosecode:
- Beschrijving van het probleem en de oplossingen die u hebt geprobeerd:

Contact opnemen met Dell

Klanten in de Verenigde Staten kunnen 800-WWW-DELL (800-999-3355) bellen.

 **OPMERKING:** Als u geen actieve internetverbinding hebt, kunt u contactgegevens ook vinden op uw factuur, pakbon, rekening of productcatalogus van Dell.

Dell biedt diverse online telefonische ondersteunings- en servicemogelijkheden. De beschikbaarheid hiervan verschilt echter per land en product, en sommige zijn mogelijk niet in uw regio beschikbaar. U kunt als volgt contact opnemen met Dell voor problemen met uw aankoop, de technische ondersteuning en klantenondersteuning:

1. Bezoek **support.dell.com**.
2. Selecteer uw land of regio in het vervolgkeuzemenu **Choose A Country/Region** (Kies een land/regio) onder aan de pagina.
3. Klik op **Contact Us** (Contact opnemen) links op de pagina.

4. Selecteer de juiste service- of ondersteuningslink op basis van uw probleem.
5. Kies de gewenste contactmethode.

Meer informatie en bronnen zoeken

Wanneer u:

Zie:

uw besturingssysteem opnieuw wilt installeren

de schijf *Operating System*

het systeemmodelnummer zoekt

de achterkant van uw computer

een diagnostisch programma voor uw computer wilt uitvoeren, systeemsoftware opnieuw wilt installeren of stuurprogramma's voor de computer en leesmij-bestanden wilt bijwerken

de schijf *Drivers and Utilities*



OPMERKING: Updates van de stuurprogramma's en documentatie vindt u op Dell™ Support website op **support.dell.com**.

meer informatie zoekt over het besturingssysteem, het behouden van randapparatuur, RAID, Internet, Bluetooth®, netwerken en e-mail.

de *Technologiehandleiding van Dell* die op de vaste schijf is geïnstalleerd

uw computer wilt bijwerken met nieuw of extra geheugen, of een nieuwe vaste schijf een versleten of defect onderdeel wilt terugplaatsen of vervangen

de *Onderhoudshandleiding* op de Dell Support-website op **support.dell.com**



OPMERKING: In sommige landen wordt uw garantie ongeldig als u de computer opent en onderdelen vervangt. Controleer uw garantie en de regelingen voor het retourneren van goederen voordat u aan de onderdelen in de computer gaat werken.

Wanneer u:

informatie zoekt over de beste veiligheidsmaatregelen voor uw computer de garantie-informatie, algemene voorwaarden (alleen Verenigde Staten), de veiligheidsinstructies, informatie over regelgeving, ergonomische informatie en de licentieovereenkomst voor eindgebruikers wilt doornemen

uw serviceplaatje/code voor express-service zoekt—U moet het serviceplaatje gebruiken om de computer te identificeren op **support.dell.com** of om contact op te nemen met de technische ondersteuning

Zie:

de documenten over veiligheid en regelgeving die bij de computer zijn geleverd en ook de website over het naleven van regelgeving op **www.dell.com/regulatory_compliance**

het label onder het FlexBay-paneel

Wanneer u:

stuurprogramma's en downloads zoekt
technische ondersteuning en hulp wilt bij producten
uw bestelstatus wilt controleren op nieuwe aankopen
oplossingen en antwoorden op veelvoorkomende vragen zoekt
informatie zoekt over de meest recente updates wat betreft technische wijzigingen op uw computer of geavanceerde technische gegevens voor technici of ervaren gebruikers

Zie:



de Dell Support-website op **support.dell.com**

Specificaties

Computermodel

Studio XPS™ 435T/9000

Dit hoofdstuk biedt informatie die u nodig kunt hebben bij het instellen en bijwerken van stuurprogramma's en het upgraden van uw computer.

 **OPMERKING:** Aanbiedingen verschillen per regio. Klik op **Start**  → **Help en ondersteuning** en selecteer de optie om meer informatie te geven over de configuratie van uw computer.

Processor

Type	Intel® Core™ i7
L2-cache	maximaal 1 MB
L3-cache	8 MB

Stations

Extern toegankelijk	twee 5,25-inch stationscompartimenten voor SATA DVD+/-RW Super Multi-station of Blu-ray Disc™ Combo of een optisch Blu-ray Disc RW-station
	twee 3,5 inch compartimenten voor een Flexdock en een Bluetooth® -module

Specificaties

Stations

Intern toegankelijk	drie 3,5-inch stationscompartimenten voor SATA vaste schijven
---------------------	---

Geheugen

Connectoren	zes intern toegankelijke DDR3-DIMM-sockets
Capaciteiten	1 GB, 2 GB en 4 GB (32-bits besturingssysteem) 1 GB, 2 GB en groter dan 4 GB (64-bits besturingssysteem)
Geheugentype	1066-MHz DDR3 DIMM; alleen niet-ECC-geheugen

Geheugen

Minimum	2 GB
Maximum	24 GB



OPMERKING: Zie de *Onderhoudshandleiding* op de Dell Support-website op **support.dell.com** voor instructies over het upgraden van het geheugen.

Computergegevens

Systeemchipset	Intel X58 + ICH10R
QPI-breedtelink	20 lanes (16 data lanes 4 CRC-lanes)
DRAM-busbreedte	192 bits
RAID-ondersteuning	RAID 0 (striping) RAID 1 (spiegeling)
BIOS-chip (NVRAM)	16 MB

Video

Afzonderlijk	PCI Express x16-kaart
--------------	-----------------------

Audio

Type	Geïntegreerde 7.1 kanaal, High Definition geluidskaart met S/PDIF-ondersteuning
------	---

Communicatie

Draadloos (optioneel)	WiFi/Bluetooth draadloze technologie
-----------------------	--------------------------------------

Fysieke specificaties

Hoogte	493 mm
Breedte	198 mm
Diepte	528 mm
Gewicht	20,01 kg

Externe connectoren

Netwerkadapter	RJ45-connector
USB	drie USB 2.0-compatibele connectoren op het bovenpaneel, één op het voorpaneel en vier op het achterpaneel
Audio	bovenpaneel - één microfoon- en één hoofdtelefoonconnector achterpaneel - zes connectoren voor 7.1-ondersteuning
S/PDIF	één (optische) S/PDIF-connector
eSATA	één connector op het achterpaneel
IEEE 1394	één seriële 6-pins connector op het achterpaneel

Specificaties

Voeding

Gelijkstroom

Wattage 475 W

Maximale
hitteverspreiding 1621 Btu/u

 **OPMERKING:** De warmteverspreiding wordt berekend op basis van het wattage van de voeding

Spanning 100-240 VAC. 50-60 Hz, 10,0 A

 **OPMERKING:** Zie de veiligheidsinformatie die bij uw computer is geleverd voor meer informatie over voltage-instellingen.

Knoopbatterij 3-V CR2032 lithium knoopcel

Computeromgeving

Temperatuurbereik:

In bedrijf 10° t/m 35° C

Opslag -40° t/m 70° C

Relatieve
vochtigheid 20% t/m 80%
(zonder condensatie)
(maximaal):

Maximale trilling (met een willekeurig trillingsspectrum dat de gebruikersomgeving nabootst):

In bedrijf 5 tot 350 Hz bij 0,0002 G²/Hz

Tijdens
opslag 5 tot 500 Hz bij 0,001 tot
0,01 G²/Hz

Computeromgeving

Maximale schok (gemeten met de vaste schijf geactiveerd en een halve sinuspuls van 2 ms):

In bedrijf 40 G +/- 5% met een interval
van 2 msec +/- 10% (equivalent
aan 20 inches/sec [51 cm/sec])

Tijdens
opslag 105 G +/- 5% met een interval
van 2 msec +/- 10% (equivalent
aan 50 inches/sec [127 cm/sec])

Hoogte (maximaal):

In bedrijf -15,2 t/m 3048 m

Tijdens
opslag -15,2 t/m 10.668 m

Luchtbesmet- G2 of lager zoals is gedefinieerd
tingsniveau door ISA-S71.04-1985

Bijlage

Productkennisgeving Macrovision

Dit product bevat auteursrechtelijk beschermde technologie, die beschermd wordt door de methodeclaims van bepaalde Amerikaanse patenten en andere intellectuele eigendomsrechten van Macrovision Corporation en andere eigenaars van rechten. Het gebruik van deze auteursrechtelijk beschermde technologie is onderworpen aan de toestemming van Macrovision Corporation en is bedoeld voor gebruik thuis en ander beperkt gebruik, tenzij anders toegestaan door Macrovision Corporation. Reverse engineering of demontage is verboden.

Index

A

- aan/uit-knop, aan/uit-lampje **19**
- aanpassen
 - het bureaublad **24**
 - uw energie-instellingen **24**
- activiteitenlampje vaste schijf **18**

B

- back-ups
 - maken **25**
- bestelstatus **51**
- bevestigingspunt voor beveiligingskabel **20**
- bronnen, meer zoeken **56**

C

- CD's, afspelen en maken **23**
- chipset **60**
- Code voor express-service **49**
- computermogelijkheden **23**
- connectoren voorzijde **17**

D

- Dell bellen **53**
- DellConnect **50**
- Dell Diagnostics (Dell-diagnostiek) **38**
- Dell Factory Image Restore **43**
- Dell Support-website **58**
- Dell Support Center **35**
- Diagnostische checklist **53**
- draadloze netwerkverbinding **29**
- DVD's, afspelen en maken **24**

E

e-mailadressen ondersteunen **51**

e-mailadressen

voor technische ondersteuning **51**

energie

besparen **24**

energie besparen **24**

energieproblemen, oplossen **30**

F

factory image herstellen **45**

G

gegevens, reservekopie maken **25**

geheugenondersteuning **60**

geheugenproblemen

oplossen **32**

H

Hardwareprobleemoplosser **38**

hardwareproblemen

diagnostiseren **38**

HDMI

beeldscherm **8**

I

IEEE 1394 connector **22**

Internetverbinding **15**

ISP

Internetserviceaanbieder **15**

K

klantenservice **50**

L

lijningang **19**

M

meer informatie zoeken **56**

microfoonconnector **19**

N

netwerkconnector

locatie **22**

netwerksnelheid

testen **29**

netwerkverbinding

herstellen **30**

O

ondersteuningssites

wereldwijd **50**

On line contact opnemen met Dell **55**

optische-audioconnector

S/PDIF-verbinding **23**

P

processor **59**

producten vervoeren

voor teruggave of reparatie **52**

S

Service-label **17, 54**

softwarefuncties **23**

softwareproblemen **33**

S/PDIF-connector **23**

specificaties **28, 35, 43**

stuurprogramma's en downloads **58**

Systeemberichten **36**

Systeemherstel **43**

T

technische ondersteuning **50**

Technologiehandleiding van Dell

voor meer informatie **56**

temperatuur

bereiken tijdens werking en opslag **62**

teruggave-garantie **52**

TP-aanmelding, anoniem **51**

U

uitwerpknop **17**

USB 2.0

connectoren achterzijde **23**

connectoren voorzijde **18, 19**

V

vaste schijf

type **60**

verbinding maken

beeldschermen **8**

met het internet **15**

optionele netwerkkabel **12**

W

Windows, opnieuw installeren **43**

Windows opnieuw installeren **43**

Windows Vista®

opnieuw installeren **48**

Wizard Programmacompatibiliteit **33**